

NOVITUS



NetRis

KOMPAKTOWA konstrukcja i WIELKIE możliwości

Poznaj najbardziej elastyczne rozwiązanie samoobsługowe, które odmieni Twój sklep.



www.novitus.pl

Kasa samoobsługowa, którą elastycznie dopasujesz do Twojego biznesu

Poznaj nasze rozwiązanie dla sklepów food oraz non-food, które dzięki modułowej konstrukcji i wielu wariantom montażu łatwo dostosujemy do Twoich potrzeb. Silnie rosnąca popularność kas samoobsługowych to znak, że korzyści z ich wykorzystania dostrzegają nie tylko właściciele sklepów, ale także konsumenci, dla których szybkość obsługi i wygoda transakcji stają się często podstawowym motywem wyboru ich ulubionego sklepu. Kasy samoobsługowe, które początkowo pojawiały się głównie w sklepach wielkopowierzchniowych, dziś coraz

częściej trafiają do mniejszych punktów handlowych, gdzie rośnie rola kompaktowej konstrukcji oraz możliwości elastycznej konfiguracji każdego punktu kasowego. Handel i warunki prowadzenia biznesu zmieniają się dziś na tyle szybko, że kluczową rolą przedsiębiorcy jest umiejętność szybkiego reagowania i adaptacji. Na takie potrzeby najlepiej odpowiada Novitus NETRIS, który może rosnąć z Twoim biznesem.

Zaprojektowany bliżej Ciebie

Novitus NETRIS to kolejny model kasy samoobsługowej zaprojektowany i produkowany w Polsce. Rodzina naszych urządzeń jest stale rozszerzana, aby tworzyć ekosystem rozwiązań dla każdego formatu detalicznego. Lokalizacja produkcji w naszym kraju to gwarancja najwyższej jakości i szybkie terminy realizacji. Komponenty elektroniczne, które stosujemy zostały zaprojektowane do ciągłej pracy w trybie 24h na dobę, nawet w najtrudniejszych warunkach.

W przypadku awarii gwarantujemy błyskawiczny dostęp do części zamiennych i natychmiastową reakcję serwisową. Nasze doświadczenie i sprawdzone projekty zapewnią Ci pełny komfort użytkowania i oszczędność kosztów w całym okresie eksploatacji.

NETRIS to idealna baza dla innowacyjnych, skalowalnych i zorientowanych na klienta systemów sprzedaży. Nasze wsparcie wdrożeniowe zapewni skrócony czas uruchomienia stanowisk samoobsługowych w Twoim sklepie, niezależnie od branży i jego wielkości. Oszczędzony czas, to więcej pieniędzy w Twojej kieszeni.

Elastyczna konstrukcja

- Umieść Twoją kasę w optymalnym miejscu, aby ergonomicznie zorganizować przestrzeń w sklepie.
- Miksuj dowolnie pomiędzy konstrukcją nabladową, wiszącą czy samodzielnie stojącą.
- Dopasuj wariant do oferowanego asortymentu, dobrać zawansowaną zintegrowaną wagę oraz inne akcesoria.
- Personalizuj paletę kolorystyczną i docień elementy ze stali szlachetnej, łatwe do konserwacji i utrzymania we wzorowej czystości.
- Oferuj klientom szeroką paletę nowoczesnych płatności, dzięki zintegrowanemu terminalowi płatniczemu.
- Wykorzystaj zaawansowane funkcje aplikacji sprzedażowej oraz systemu do zarządzania.



Systemowe rozwiązanie

Wyjątkowe cechy kasy NETRIS to nie tylko konstrukcja i podzespoły. Czym byłaby kasa samoobsługowa bez idealnej aplikacji obsługującej sprzedaż. Architektura oprogramowania kasy Novitus NETRIS jest doskonale sprawdzona na rynku retail, przemyślana i kompletna. Oferuje też szybką implementację nowych funkcji i ułatwioną integrację z zewnętrznymi systemami kasowymi. W ramach warunków maintenance, masz nieprzerwany dostęp do aktualizacji.

Korzystaj z modułu oprogramowania NETRIS Manager, i zarządzaj pracą kas z poziomu stanowiska stacjonarnego lub mobilnego. Moduł działa w architekturze chmury i mogą z niego korzystać różne grupy użytkowników (Asystent, Manager, Administrator). Kasa posiada tryb szybkiego dostępu do funkcji menedżerskich (storno, anulowanie paragonu, akceptacja wieku) po odczytaniu karty użytkownika z odpowiednimi uprawnieniami.

Integracja z wiodącymi dostawcami usług płatniczych, to możliwość dokonania płatności kartami płatniczymi, Blikiem. Nie zapomnieliśmy także o obsłudze zaawansowanych systemów lojalnościowych i kuponowych. Kasa obsłuży złożone promocje, min. sprzedaż opakowań wielosztukowych, bony rabatowe, zestawy, rabat za wybrany produkt.

Dlaczego NETRIS?

- 100% polska produkcja
- Solidna konstrukcja, markowe podzespoły
- Krótki czas oczekiwania na dostawę (około 30 dni od zamówienia)
- Budowa modułowa, wszechstronne zastosowanie
- Personalizacja i wybór kolorów obudowy
- Skuteczne i szybkie wdrożenie i wsparcie posprzedażowe
- Dojrzałe i stale rozwijane oprogramowanie

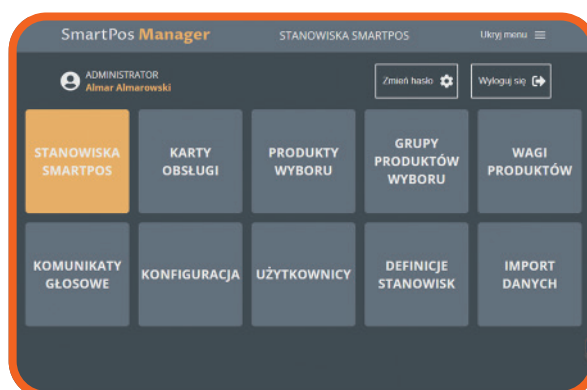
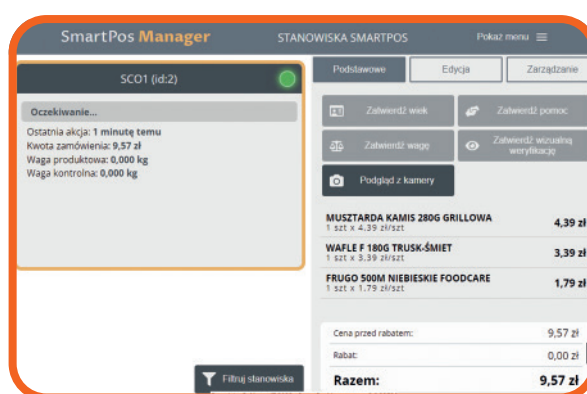
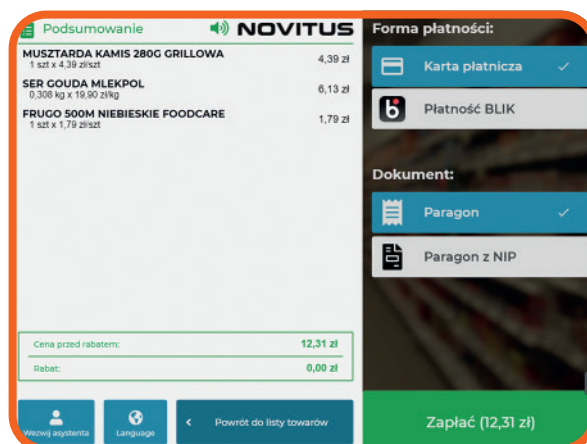

Konfiguracja kasy NETRIS w wersji podstawowej:

- 1** Monitor dotykowy 15" p-cap, IPS, 1024x768 px
- 2** Komputer przemysłowy J6412, 250GB SSD, 8GB RAM, Windows 10 IoT
- 3** Skaner wbudowany: Datalogic 3410Vsi
- 4** Skaner ręczny: Datalogic QD2590
- 5** Drukarka fiskalna NOVITUS HDII Online
- 6** Waga Dibal D-POS (opcjonalnie)
- 7** Sygnalizator świetlny
- 8** Aplikacja NETRIS



Najważniejsze wymiary:

■ nabladowy bez wagi

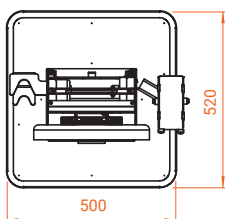
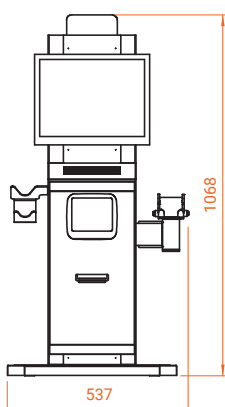

■ nabladowy z wagą

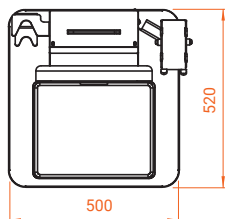
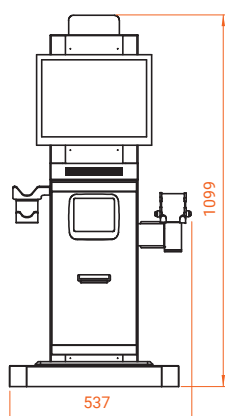

■ wiszący bez wagi

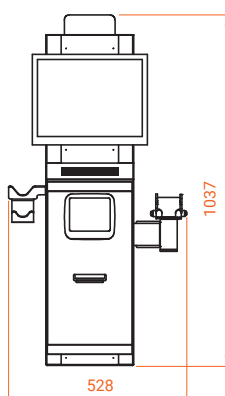

■ stojący z wagą

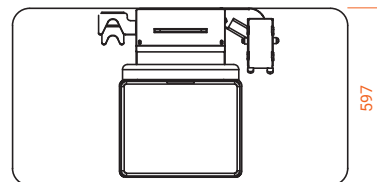
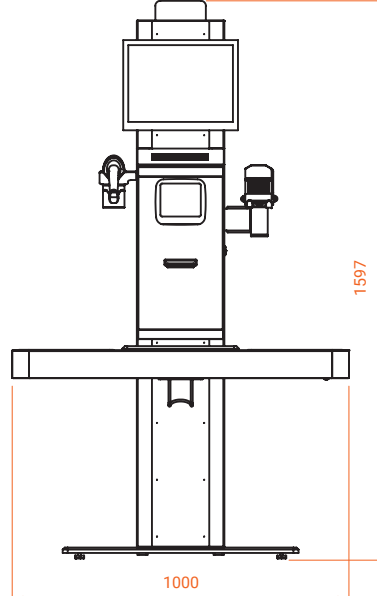

Comp Spółka Akcyjna Oddział Centrum Technologii Sprzedaży z siedzibą w Nowym Sączu

Novitus to marka profesjonalnych rozwiązań dla handlu, usług i logistyki. Wspieramy Twój biznes dostarczając najlepsze na rynku urządzenia fiskalne oraz zaawansowane systemy sprzedaży i oprogramowanie. Marka Novitus należy do Comp SA, lidera bezpiecznych rozwiązań IT.

ul. Nawojowska 118
33-300 Nowy Sącz

sco@novitus.pl
www.novitus.pl

tel. +48 18 444 07 45

NOVITUS